

# Ritmix

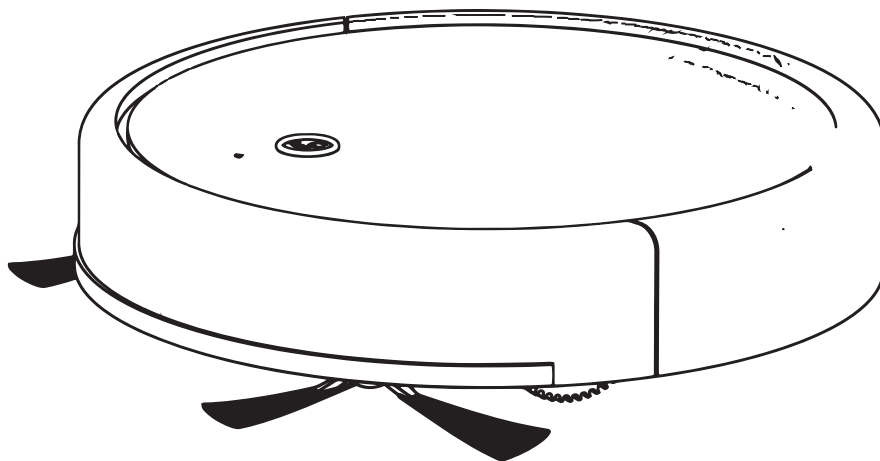
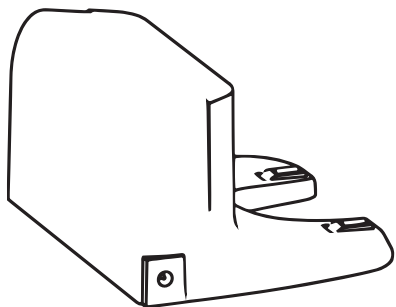

**Роботизированный пылесос  
Ritmix VC-033WB  
Руководство пользователя**

Роботизированный пылесос RITMIX предназначен для автоматической сухой и влажной уборки помещений.  
Перед первым использованием данного устройства, пожалуйста, внимательно ознакомьтесь с инструкцией по эксплуатации.

## **СОДЕРЖАНИЕ**

1. Меры предосторожности .....	3
2. Содержимое упаковки, описание .....	4
3. Технические характеристики .....	6
4. Использование устройства .....	7
5. Обслуживание .....	18
6. Устранение неисправностей .....	22

## **1. МЕРЫ ПРЕДОСТОРОЖНОСТИ**

- Перед первым использованием необходимо полностью зарядить аккумулятор устройства
- Не используйте сторонние кабели и адаптеры для зарядки устройства
- Не прикасайтесь влажными руками к штекеру зарядного кабеля во избежание удара током
- Категорически запрещено использовать устройство в местах хранения взрывоопасных и легковоспламеняющихся веществ
- Не ставьте тяжелые предметы на устройство
- Избегайте попадания воды внутрь устройства
- Не используйте устройство для уборки разлитых жидкостей
- Не пытайтесь самостоятельно разбирать и ремонтировать устройство
- Полностью отключите устройство, если не планируете использовать его длительное время
- Не используйте без установленного пылесборника и фильтров
- Используйте только в помещении
- Дети не должны использовать данное устройство без наблюдения взрослых

## 2. КОМПЛЕКТ ПОСТАВКИ, ОПИСАНИЕ ЧАСТЕЙ УСТРОЙСТВА

### 2.1 Комплект поставки

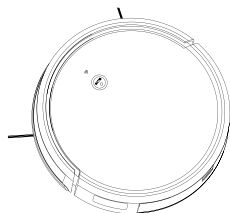

Пылесос

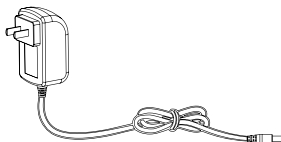

Сетевой адаптер

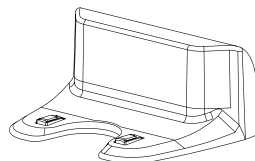

Док-станция



Щетка для очистки

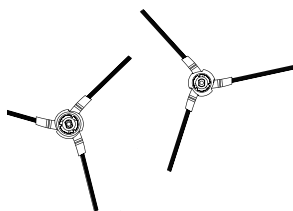

Боковые щетки

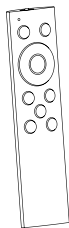

Пульт д/у

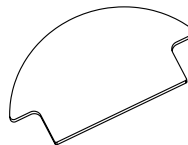

Ткань для влажной уборки



Руководство пользователя

*Примечание: реальный вид устройства может отличаться от представленных изображений.*

## 2.2 Описание частей устройства

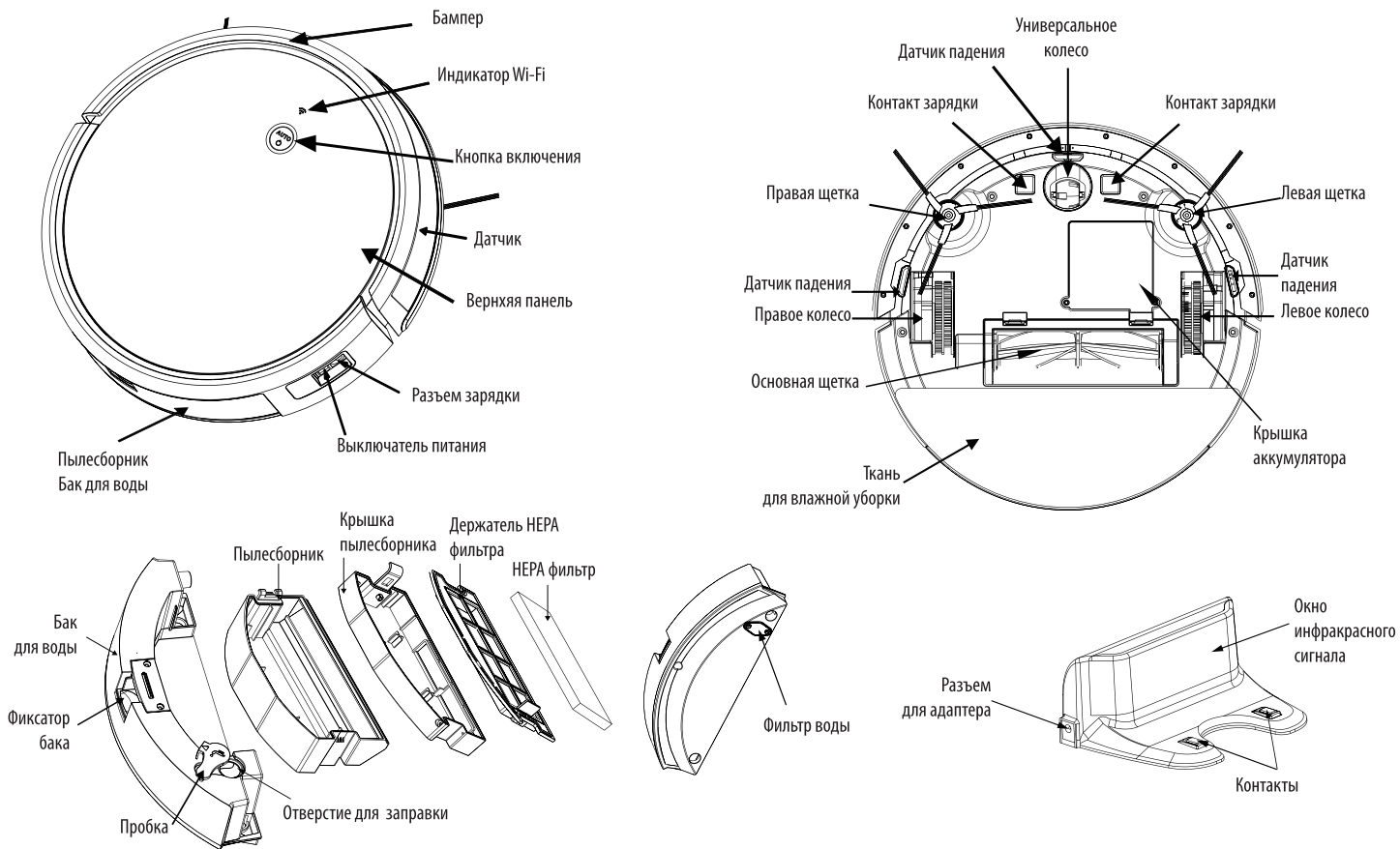

### 3. ТЕХНИЧЕСКИЕ ХАРАКТЕРИСТИКИ

#### 3.1 Характеристики

Технические характеристики	
Мощность	20 Вт
Уровень шума на расстоянии 1 м	65 дБ
Емкость пылесборника	300 мл
Емкость для воды	300 мл
Система позиционирования	Гироскоп
Тип фильтра	HEPA
Емкость аккумулятора	2600 мАч
Время зарядки	5-6 часов
Время работы	80-120 мин (зависит от поверхности)
Очищаемая площадь за время работы	110-120 кв. м
Размеры	35*35*8,5 см (без зарядной станции)
Вес	3,4 кг
Используемое приложение	TUYA
WiFi	2.4 Гц
Голосовые ассистенты	Google, Alexa, Алиса

*Примечание: в связи с постоянным совершенствованием моделей, технические характеристики и внешний вид могут отличаться*

## 4. ИСПОЛЬЗОВАНИЕ УСТРОЙСТВА

### 4.1 Перед началом работы

#### 1. Отодвиньте мебель

Расположите стулья и другую мебель так, чтобы освободить максимум пространства.

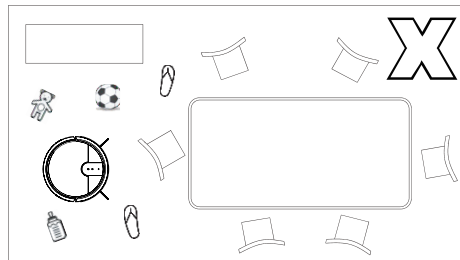
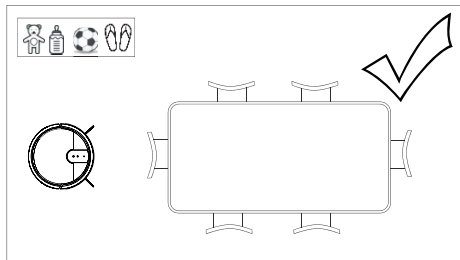

#### 2. Уберите опасные объекты

Уберите напольные весы, вентиляторы и другие низкие объекты, на которые может заехать пылесос.

X



Если в помещении есть ковры с бахромой по краям, подогните ее под ковер.



Не используйте функцию влажной уборки на коврах.

X

#### 3. Защита от падения

Для надежной защиты от падения, установите физические барьеры.

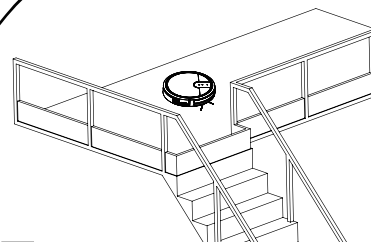

X

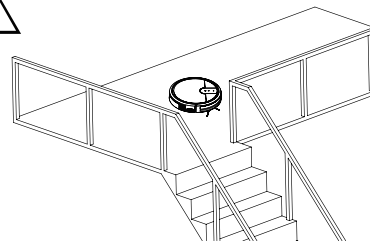

4. Скройте объекты с сильной отражающей поверхностью

Убедитесь, что на высоте менее 9см от пола нет объектов с отражающей поверхностью. Такие объекты могут повлиять на качество уборки.

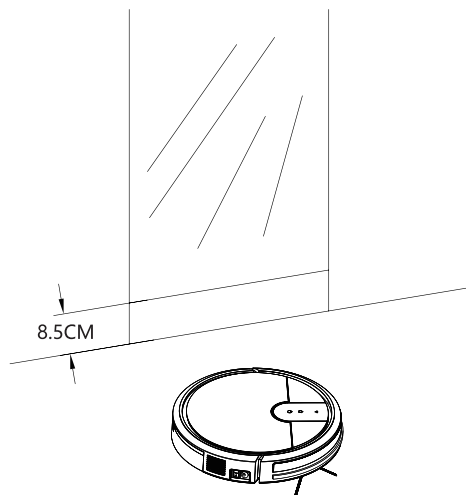

5. Отойдите от пылесоса, пока он работает. Не стойте в узких проходах, в противном случае пылесос может не обнаружить пространство за вами и не произведет уборку там.

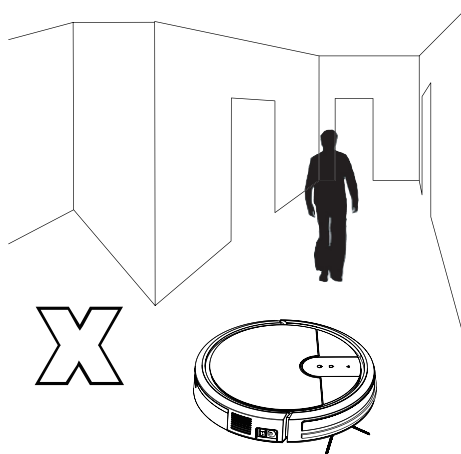

6. Не поднимайте пылесос за кнопку снятия бачка с водой

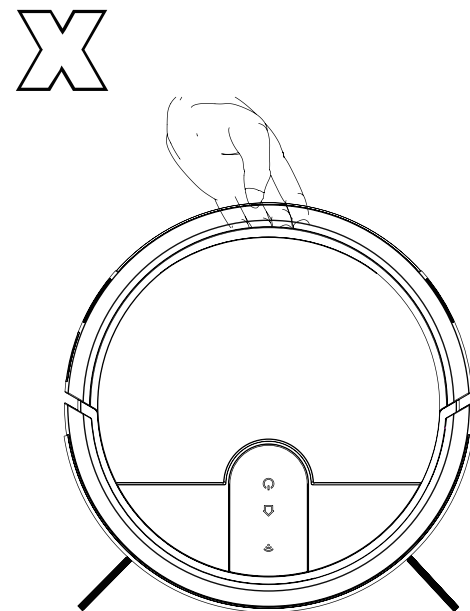



## 4.2 Установка док-станции

1. Расположите док-станцию у стены и подключите адаптер к сети.

*Примечание:*

- a. Свободное пространство справа и слева от док-станции должно составлять не менее 0.5м с каждой стороны, и не менее 1.5м перед док-станцией.*
- b. Если кабель лежит на полу, пылесос может зацепить его и отключить док-станцию.*

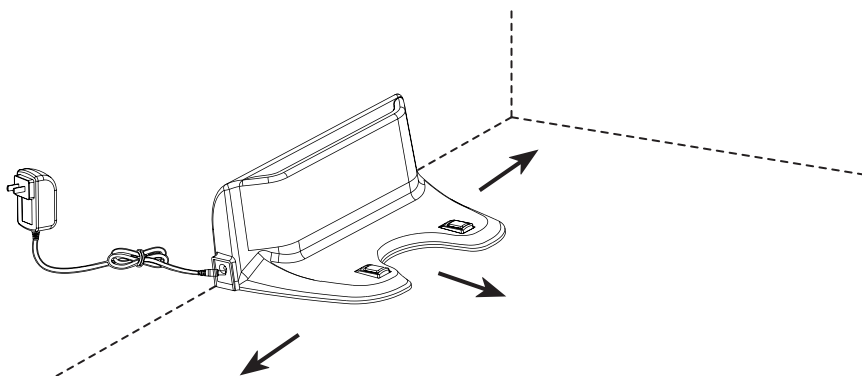

## 2. Включение и зарядка

Включите пылесос с помощью выключателя на боковой панели.

Индикатор на пылесосе загорится, прозвучит звуковой сигнал.

После включения установите пылесос на док станцию или подключите кабель напрямую к нему для зарядки.

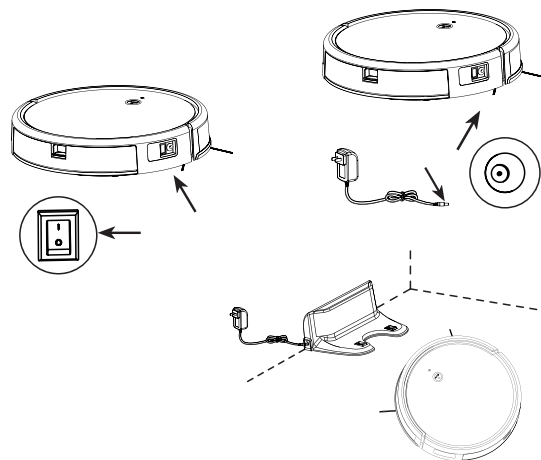

*Примечание:*

- a. Заряжайте пылесос не менее 8 часов перед первым использованием.*
- b. При слишком низком уровне заряда пылесос может не включиться.*
- c. Функцию автоматической зарядки можно настроить в приложении или с пульта д/у.*

## 4.3 Подключение к приложению

1. Загрузите приложение Tuya на ваш смартфон и зарегистрируйтесь.

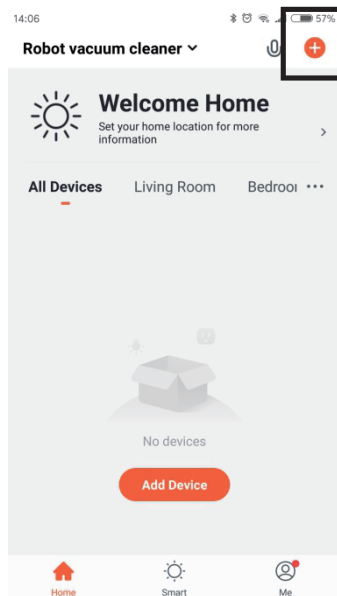

Шаг 1  
Нажмите значок "+"

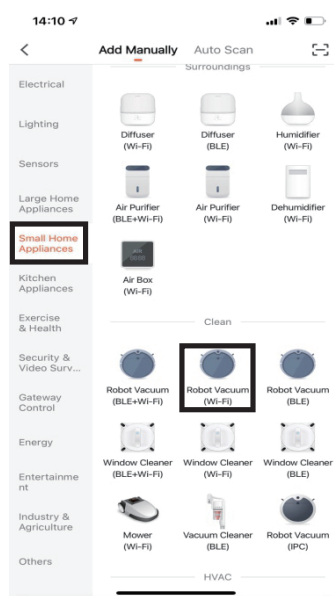

Шаг 2  
Из списка устройств выберите  
робот-пылесос с Wi-Fi

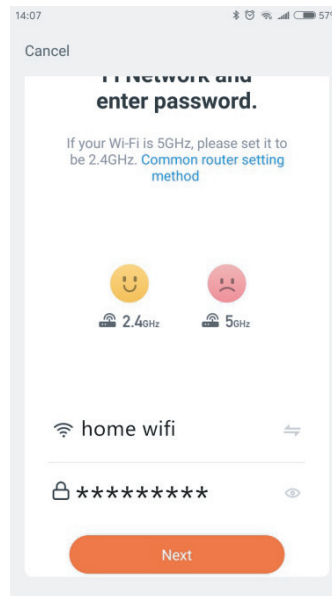

Шаг 3  
Введите пароль Wi-Fi

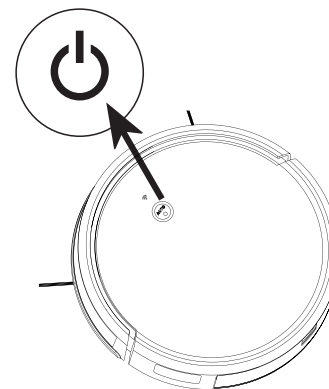

Шаг 4  
Включите пылесос и удерживайте  
кнопку до голосового оповеще-  
ния.

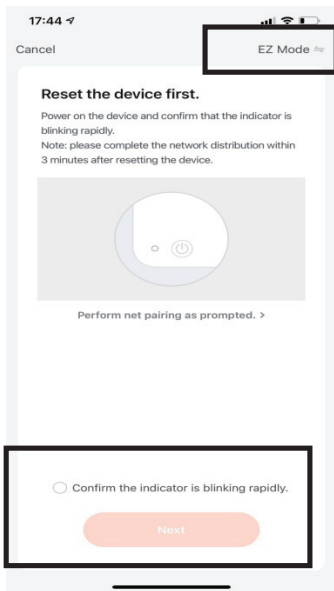

Шаг 5  
 Если индикатор WiFi мигает быстро, выберите режим EZ и ожидайте подключения.  
 Если индикатор WiFi мигает медленно, перейдите к шагу 6

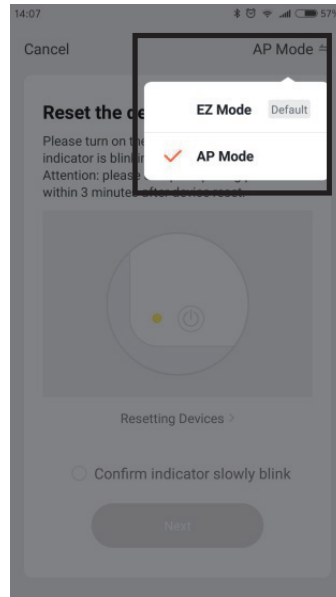
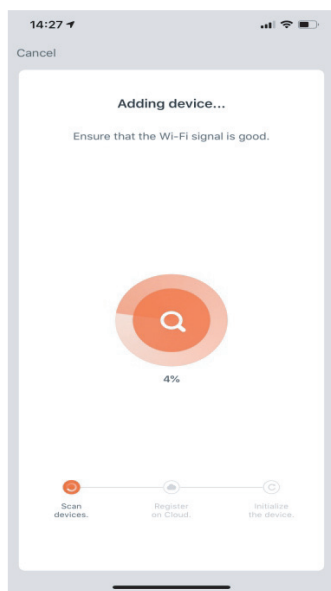

Шаг 6  
 Выберите режим AP

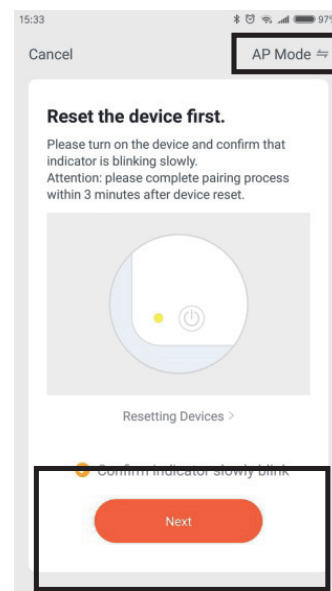

Шаг 7  
 Нажмите «далее»

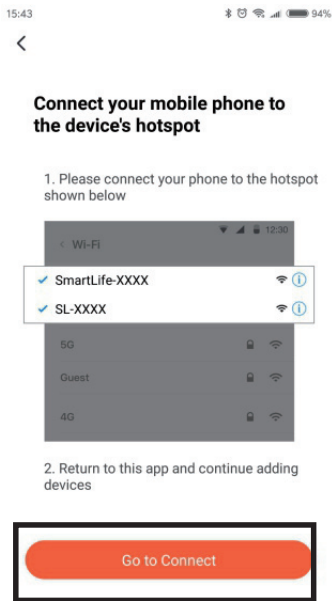

Шаг 8  
Перейдите к подключению к точке доступа SmartLife-XXXX

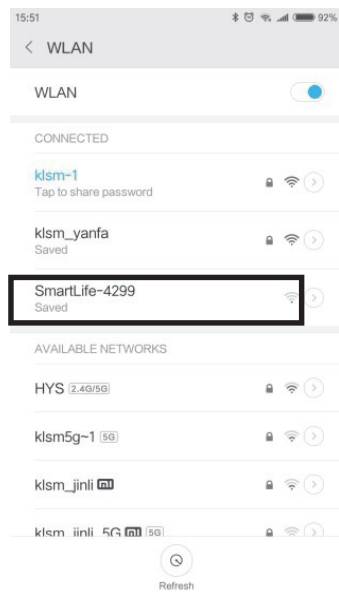

Шаг 9  
Выберите точку доступа из списка

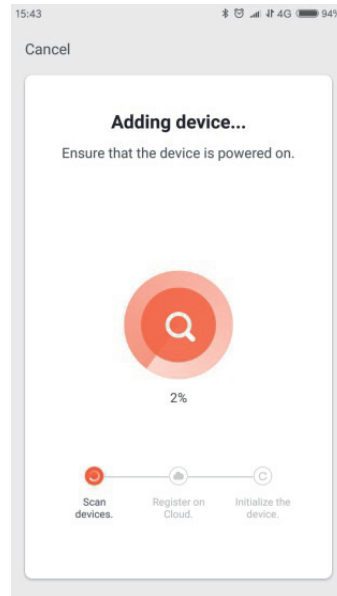

Шаг 10  
После подключения к точке доступа вернитесь в приложение для завершения настройки.

**Примечание:**  
а. В связи с постоянным совершенствованием приложения, процесс подключения может отличаться от указанного в инструкции. Всегда следуйте инструкциям в приложении.  
б. Поддерживается только WiFi 2.4GHz.  
с. Если вам не удастся выполнить подключение, сбросьте сеть WiFi и снова выполните добавление нового устройства.

## 4.4 Управление устройством

### 1. Режим автоматической уборки

Включите пылесос, нажмите кнопку на нем или кнопку ОК на пульте дистанционного управления или кнопку автоматического режима в приложении, чтобы запустить режим автоматической очистки. Закройте дверь, если убираете только одну комнату, пылесос вернется на исходное место после завершения уборки.

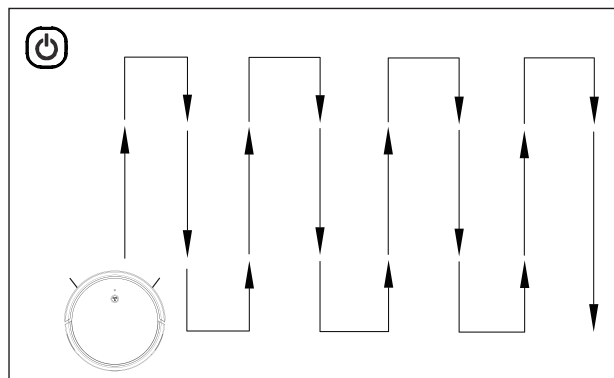
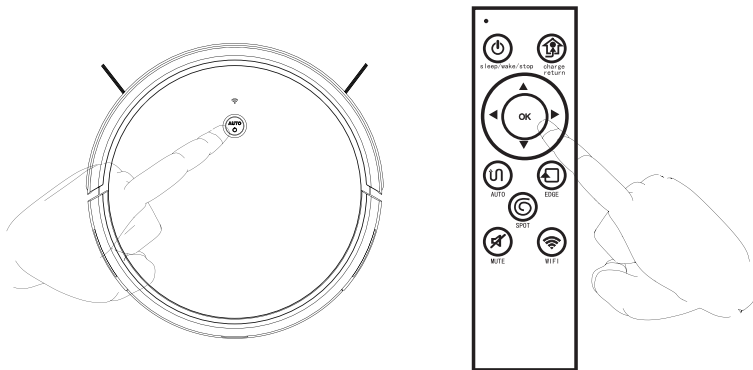

#### Примечание:

В автоматическом режиме пылесос работает по интеллектуальному зигзагообразному маршруту очистки, пожалуйста, не перемещайте его в этот момент, в противном случае он перезапустит маршрут очистки и повторит очистку области.

Во время уборки пылесос может остановиться для оценки пространства и планирования маршрута. Количество остановок зависит от сложности помещения.

## 2. Уборка по краям помещения

Нажмите соответствующую кнопку на пульте или в приложении для запуска режима.

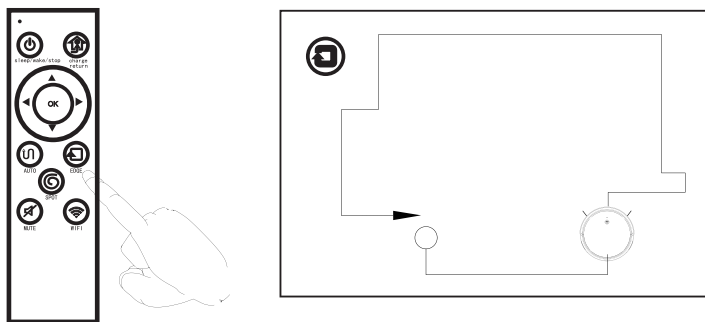

## 3. Уборка по спирали

Нажмите соответствующую кнопку на пульте или в приложении для запуска режима.

Рекомендуется для тщательной уборки помещений с отсутствием препятствий.

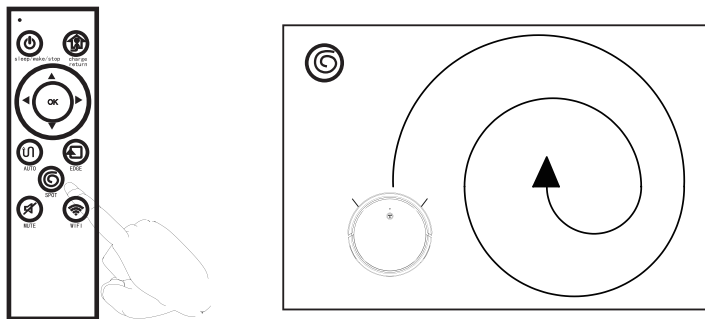

## 4. Настройка силы всасывания

Силу всасывания можно отрегулировать с помощью приложения

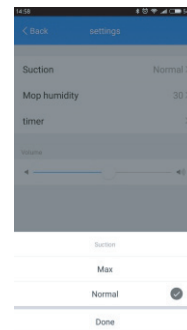

## 5. Режим автоматической зарядки

Пылесос автоматически проследует к зарядной станции при низком уровне заряда.

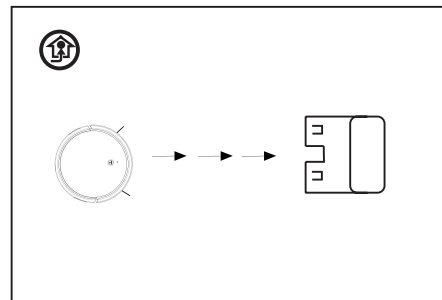

*Примечание: при уровне заряда ниже 10% пылесос автоматически отключится. Необходимо будет зарядить его вручную.*

## 6. Установка задачи (в приложении)

1. Перейдите в настройки

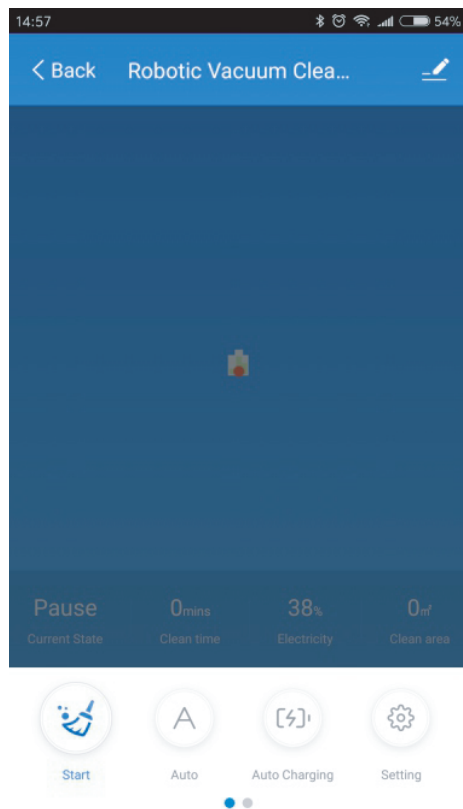

2. Откройте параметры таймера

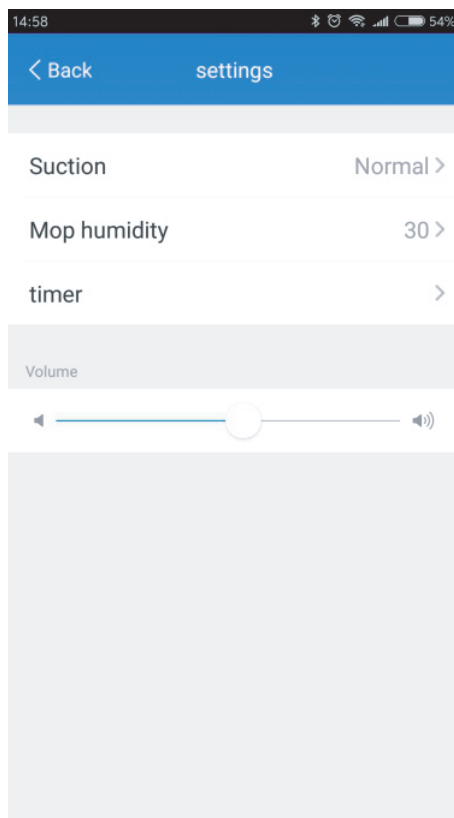

3. Установите и сохраните

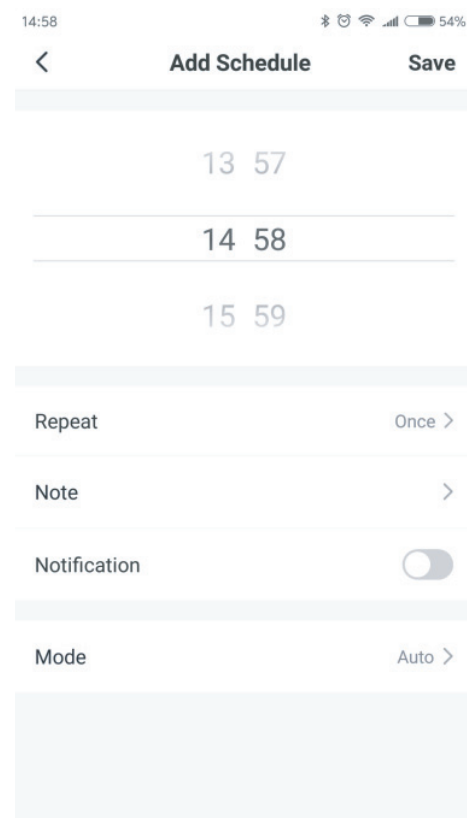

## 7. Влажная уборка

Извлеките бачок для воды

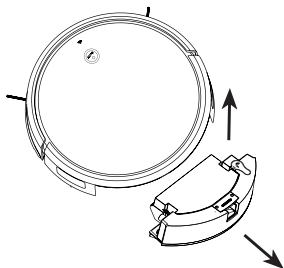

Снимите пылесборник

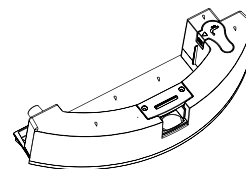
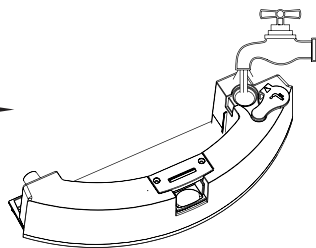

Извлеките пробку и налейте воду

Плотно закройте пробку

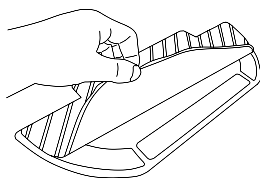

Смочите ткань и установите ее на панель

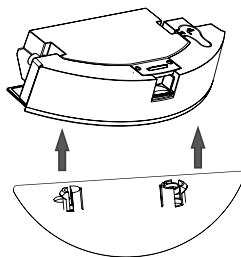

Установите пылесборник

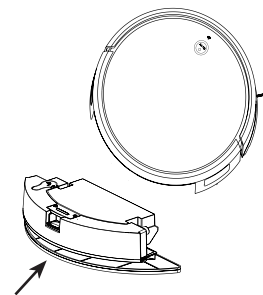

Установите панель с тканью

Установите бачок в пылесос

*Примечание:*

*a. Рекомендуется выполнить сухую уборку перед влажной.*

*b. Не заливайте в бачок моющие средства или антисептики – это может вызвать коррозию и поломку.*

*c. Не используйте горячую воду, она может привести к деформации бачка.*



Отрегулируйте количество подаваемой воды в приложении

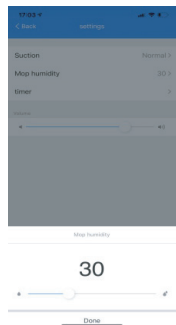

Запуск влажной уборки

Включите пылесос и запустите уборку с помощью пульта или приложения.

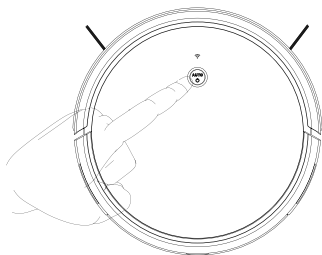

Примечание:

*a. Рекомендуется снять панель с тканью и слить воду из бачка для предотвращения появления конденсата.*

*b. Рекомендуется очищать ткань через 60 минут влажной уборки.*

## 8. Пульт управления



-  Остановить работу, перейти в режим сна
-  Автоматическая подзарядка
-  Начать/остановить уборку
-  Ручное управление (Используйте, когда пылесос остановлен)
-  Начать/остановить автоматическую уборку
-  Начать/остановить уборку краев помещения
-  Начать/остановить движение по спирали
-  Включить/выключить голосовые оповещения
-  Кнопка подключения к приложению

## 9. Боковые щетки

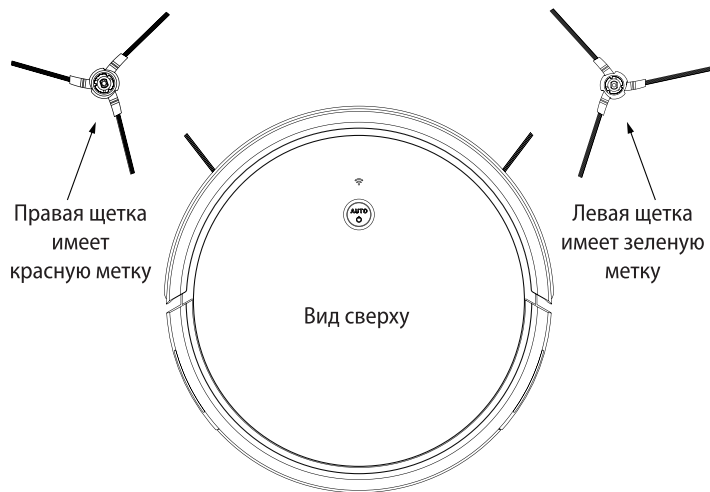

*Примечание:*

1. Правая и левая щетки не взаимозаменяемы.
2. Очищайте щетки после использования.
3. Для замены руководствуйтесь рисунком выше.
4. Установка: потяните щетку чтобы снять, нажмите, чтобы установить.
5. Требуется более частая очистка, если на полу есть волосы или шерсть животных.

## 5. ОБСЛУЖИВАНИЕ

### 5.1 Основная щетка

1. Переверните пылесос, снимите крышку основной щетки.
2. Извлеките основную щетку, снимите и очистите подшипники.
3. Используйте щетку для чистки, чтобы удалить пыль и волосы.
4. Установите подшипники обратно.
5. Установите щетку в пылесос, установите крышку.

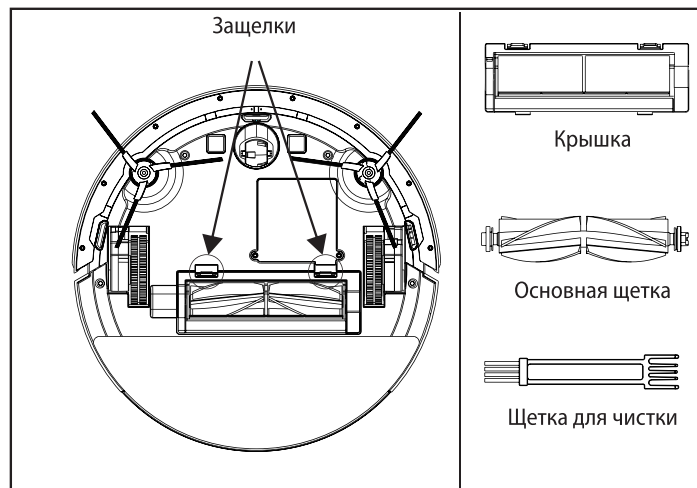

## 5.2 Бачок для воды и ткань

1. Снятие бачка

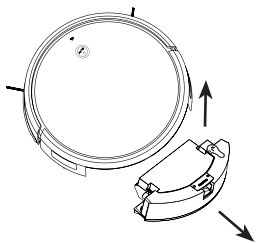

Извлеките бачок

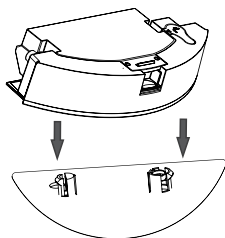

Снимите панель с тканью

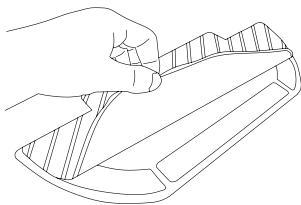

Снимите ткань

2. Очистка бачка

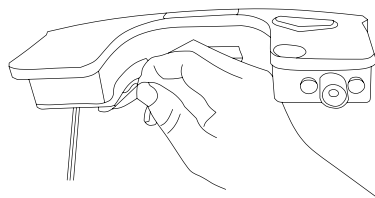

Слейте воду

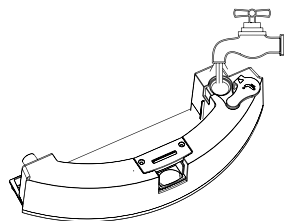

Промойте бак

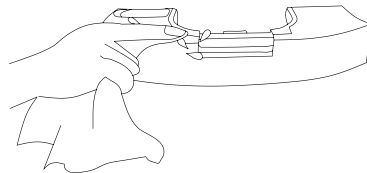

Протрите насухо

3. Очистка ткани

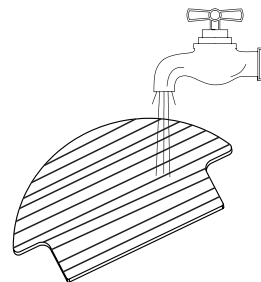

Промойте и просушите

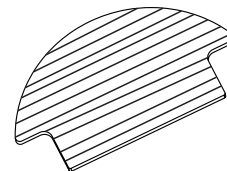

### 5.3 Пылесборник и фильтр

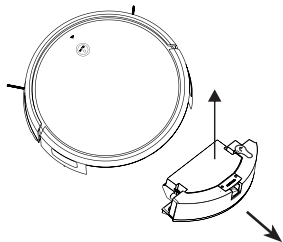

Извлеките пылесборник

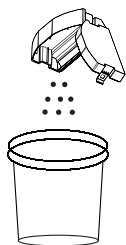

Очистите пылесборник

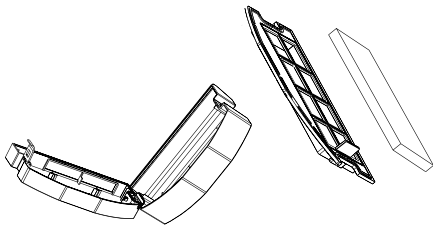

Снимите фильтр

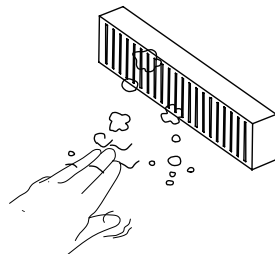
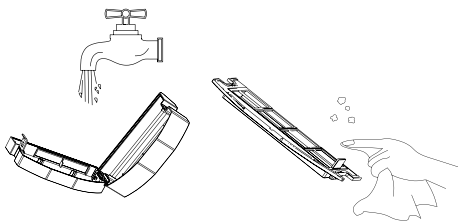

Промойте пылесборник, осторожно выстучите пыль из фильтра

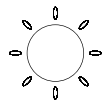

Просушите

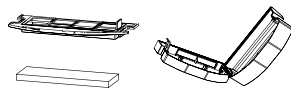

### 5.4 Аккумулятор

Пылесос оснащен литий-ионным аккумулятором. Для продления его срока службы сохраняйте его заряженным.

Если пылесос не используется долгое время, отключите его с помощью выключателя и подзаряжайте не реже, чем раз в 3 месяца.

Информация об утилизации и защите окружающей среды

Аккумулятор данного устройства содержит токсичные пожароопасные вещества и его нельзя утилизировать как бытовые отходы. При утилизации устройства необходимо полностью разрядить аккумулятор, затем снять крышку аккумуляторного отсека, отсоединить и извлечь аккумулятор.

Снятый аккумулятор, либо устройство целиком (если аккумулятор невозможно извлечь), необходимо сдать в специализированный пункт приема.

### 5.5 Обновление ПО

Выполнить обновление ПО пылесоса можно с помощью приложения. Установите пылесос на док-станцию и убедитесь, что он заряжен не менее, чем на 20% перед началом обновления. Во время обновления индикатор питания будет быстро мигать.

## 5.6 Другие детали

### 1. Датчики падения

Очистите датчики от пыли

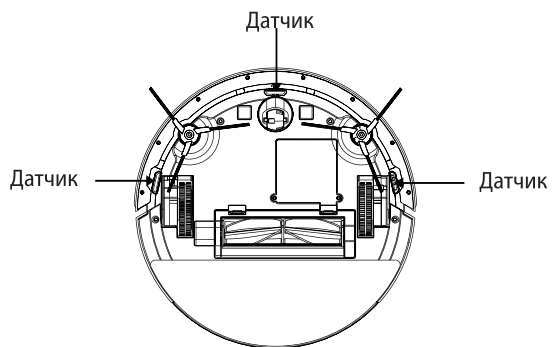

### 2. Переднее колесо

Для нормальной работы произведите очистку переднего колеса

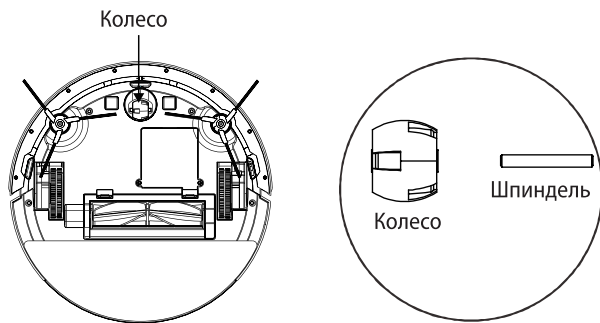

### 3. Фронтальный датчик

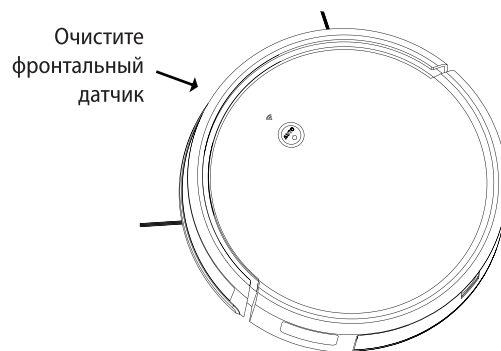

### 4. Очистка контактов зарядки и сигнального окна

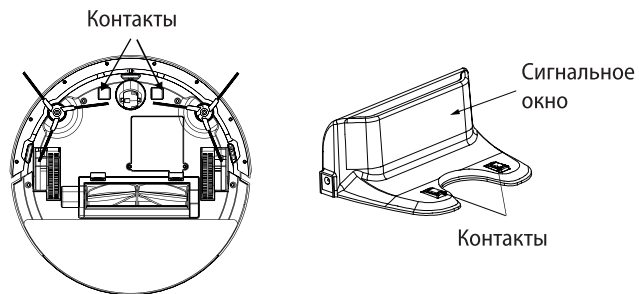

## 6. УСТРАНЕНИЕ НЕИСПРАВНОСТЕЙ

№.	Проблема	Возможные причины	Решение
1	Пылесос не работает	Устройство выключено.	Включите устройство
		Аккумулятор полностью разряжен.	Зарядите аккумулятор
2	Пылесос не заряжается	Неправильно установлен на док-станцию / нет контакта.	Убедитесь, что контакты пылесоса совмещены с контактами док-станции. Очистите контакты.
3	Пылесос двигается назад	Датчики падения загрязнены	Очистите датчики с помощью сухой ткани
4	Пылесос вращается на месте	Окно фронтального датчика загрязнено	Очистите сухой тканью
		Бампер заклинил	Освободите заклинивший бампер
5	Боковое колесо плохо вращается	Колеса или их оси загрязнены	Удалите загрязнение
6	Боковая щетка плохо вращается	Щетки неверно установлены Щетки или их оси загрязнены	Удалите загрязнение Установите, как указано в инструкции
7	Проблемы с пылесборником	Пылесборник установлен неверно	Установите пылесборник правильно
8	Фронтальное колесо плохо вращается	Колесо или его ось загрязнены	Удалите загрязнение
9	Не удается подключить пылесос к сети Wi-Fi	Введен неверный пароль	Введите корректный пароль
		Пылесос находится вне зоны действия сети	Разместите пылесос ближе к Wi-Fi маршрутизатору
		Настройка была начата до готовности пылесоса	Включите устройство. Удерживайте кнопку 3 секунды, пока не прозвучит звуковой сигнал и индикатор начнет медленно мигать. Выполните настройку сети в приложении.
		Требуется обновить операционную систему смартфона	Обновите систему. Приложение совместимо с iOS 9.0 и Android 4.0 и выше.
10	Пульт д/у не работает	Вы находитесь слишком далеко от пылесоса	Подойдите ближе, направьте пульт на пылесос
11	Другие неисправности	Неизвестная причина	Перезапустите пылесос
			Выключите и включите его с помощью выключателя

Гарантийный срок: 1 год. Срок службы: 2 года. Срок годности: не ограничен

Правила продажи: товар реализуется согласно ФЗ «О защите прав потребителей».

Дата производства указана в серийном номере товара (символы с 10го по 15й) в формате ГГГММ, где ГГГ обозначает год производства, ММ обозначает месяц производства.

Страна изготовления: Китай

Соответствует требованиям ТР ТС 020/2011 «Электромагнитная совместимость технических средств». ТР ТС 004/2011. «О безопасности низковольтного оборудования». ТР ЕАЭС 037/2016 «Об ограничении применения опасных веществ в изделиях электротехники и радиоэлектроники»

Наименование изготовителя: Ningbo Klinsmann Intelligent Technology Co.,Ltd

Address: No.377,Yayuan South Road,Shiqi Street,Yinzhou Ningbo. Zhejiang,China.

Нинбо Клинсмэнн Ителлджент Текнолочжи Ко., ЛТД

Адрес: Но. 377, Яюэнь Саус Роуд, Шицзи Стрит, Иньчжоу Нинбо, Чжэецзян, Китай.

Страна изготовления: Китай

Импортер/Организация, уполномоченная на принятие претензий: ООО «Велес», адрес: 119049, г. Москва, 1-й Добрынинский переулок, д. 19, строение 6, эт. 1, пом. 7, к 1.

Использовать только по прямому назначению. Конструкция, внешний вид и технические характеристики могут быть изменены без предварительного уведомления.

Правила и условия эффективного и безопасного использования товара: не бросать, не ронять, не бросать в огонь, избегать попадания жидкости.

Использовать только по прямому назначению. Устройство не предназначено для маленьких детей.

[www.ritmixrussia.ru](http://www.ritmixrussia.ru)

